

Link do produktu: <https://www.sklep.rai-bud.pl/zebatka-58-x-27z-koło-łańcuchowe-p-170.html>

Zębatka 5/8" x 27z koło łańcuchowe

Cena brutto	96,20 zł
Cena netto	78,21 zł
Dostępność	Dostępny
Czas wysyłki	Natychmiast
Numer katalogowy	5/8 Z27
Kod producenta	5/8 Z27

Opis produktu

Koło łańcuchowe do łańcucha rolkowego 5/8" 27z 10A,10B

PARAMETRY	
ILOSC ZĘBÓW	27
WYMIAR/ŚREDNICA de[mm]	144,0
WYMIAR dp[mm]	136,75
WYMIAR B1[mm]	9,1
WYMIAR D1[mm]	16

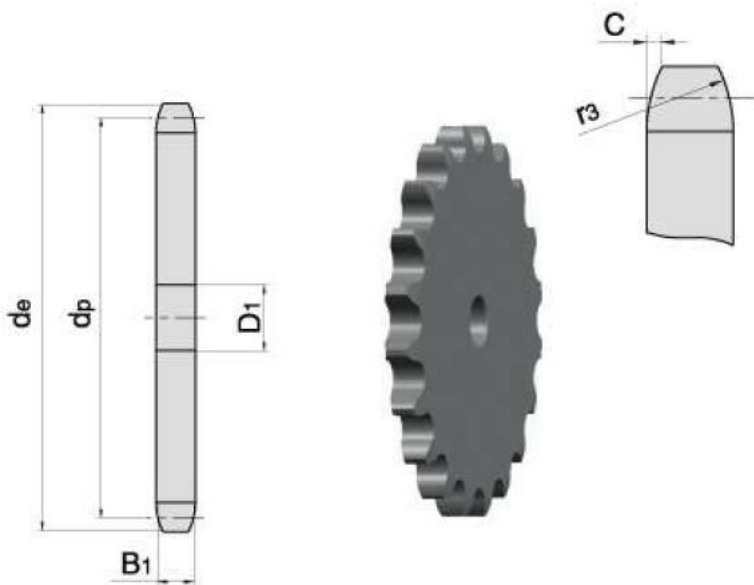

Szukasz po wymiarach?

Wydlij zapytanie